

Produktová řada DFW

NÁVOD K OBSLUZE – v4 ČESKY

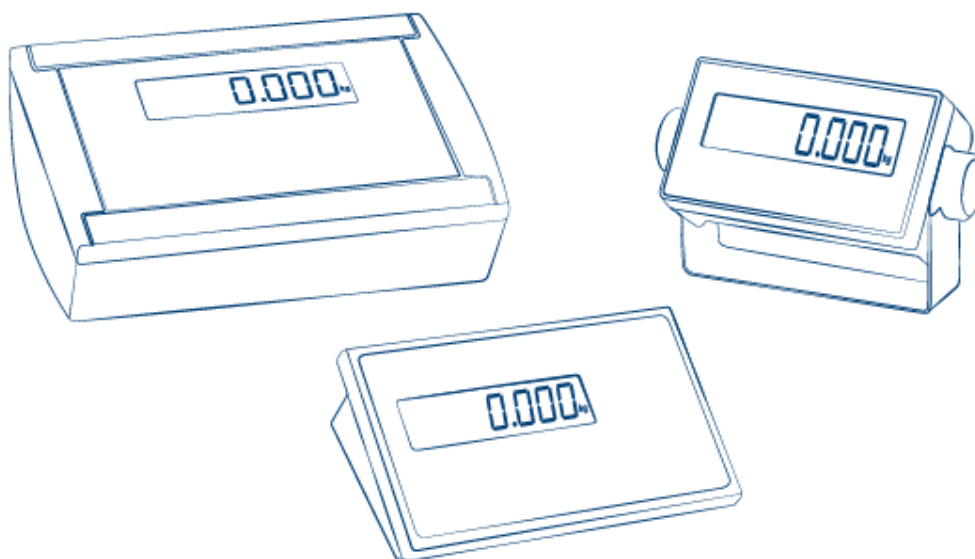

ÚVOD	5
UPOZORNĚNÍ	5
ZÁKLADNÍ VLASTNOSTI	6
ELEKTRICKÉ NAPÁJENÍ Z ELEKTRICKÉ SÍTĚ	7
ELEKTRICKÉ NAPÁJENÍ Z AKUMULÁTORU	7
INTEGROVANÁ TERMOTISKÁRNA	7
NASTAVENÍ TISKU	8
AUTOMATICKÉ NULOVÁNÍ ZAPNUTÉ VÁHY	8
ÚSPORA AKUMULÁTORU	9
AUTOMATICKÉ VYPÍNÁNÍ	9
FUNKCE TÁROVÁNÍ	9
DÁLKOVÉ OVLÁDÁNÍ	10
DISPLEJ	11
IDENTIFIKACE METROLOGICKÉHO SOFTWARE	12
ZÁKLADNÍ FUNKCE	13
ZAPNUTÍ	14
VYPNUTÍ	14
NULOVÁNÍ	14
AUTOMATICKÉ TÁROVÁNÍ	15
VYMAZÁNÍ TÁRY	15
PŘEDNASTAVENÁ TÁRA (PT)	16
TISK (A OPAKOVANÝ TISK POSLEDNÍHO LÍSTKU)	17
PARAMETRY	17
NASTAVENÍ JASU DISPLEJE	18
ROZŠÍŘENÉ FUNKCE	19
NASTAVENÍ ZNÁMÉ HODNOTY TÁRY (PT)	20
ARCHIV 30 HODNOT TÁRY	20
AUTOMATICKÉ ZRUŠENÍ TÁRY	21
ČÍSELNÉ IDENTIFIKAČNÍ KÓDY	22
DATUM A ČAS	23

POKROČILÉ FUNKCE	24
PŘÍSTUP DO MENU FUNKCÍ A VOLBA POŽADOVANÉ POLOŽKY	25
VÁŽENÍ SE ZOBRAZENÍM VYSOKÉHO ROZLIŠENÍ – <i>h.i.r.E5</i>	26
SUMARIZACE VÁŽENÍ – <i>totAL</i>	28
MÍSENÍ VÍCE KOMPONENT – <i>ForNuL</i>	30
POČÍTÁNÍ KUSŮ – <i>Count</i>	32
KONTROLNÍ VÁŽENÍ – <i>ChECh</i>	35
PŘEPOČET JEDNOTEK VÁŽENÍ – <i>ConUEr</i>	38
VÁŽENÍ V PROCENTECH – <i>PERC</i>	39
PŘIDRŽENÍ ZOBRAZENÉ HODNOTY <i>hold</i>	42
PŘEPÍNÁNÍ MEZI HMOTNOSTÍ NETTO A BRUTTO – <i>net.Gro</i>	43
MENU NASTAVENÍ	44
<i>CLoCh</i> – DATUM A ČAS	45
<i>PrEC . ID</i> – VYSOKÉ ROZLIŠENÍ ZOBRAZENÝCH DÍLKŮ	45
<i>AL ib i</i> – ČTENÍ ALIBI PAMĚTI	46
<i>SEtPort</i> – NASTAVENÍ RELÉ PORTŮ	46
<i>F iLtEr</i> – FILTRY VÁŽENÍ	47
<i>ScrEEn</i> – NASTAVENÍ DISPLEJE	48
<i>tArE</i> – TÁRA	49
<i>AutoFF</i> – AUTOMATICKÉ VYPÍNÁNÍ	49
<i>on.Pr in</i> – RUČNÍ ZAPNUTÍ TISKÁRNY	49
<i>t i.h .r.E5</i> – VYNULOVÁNÍ POŘADOVÉHO ČÍSLA LÍSTKU	50
<i>r.ESEt</i> – OBNOVENÍ TOVÁRNÍHO NASTAVENÍ	50
<i>d iAG</i> – DIAGNOSTIKA	50
ČASTO KLADENÉ OTÁZKY A ODPOVĚDI	51
TISK	52
SUMARIZACE	52
TÁRA	52
VÁŽENÍ	53
POČÍTÁNÍ KUSŮ	53
CHYBOVÁ HLÁŠENÍ	54

ÚVOD

Účelem tohoto návodu k obsluze je seznámení uživatele s různými provozními režimy váhového indikátoru, funkcemi tlačítek a pokyny na displeji.

Doporučujeme přesně dodržovat pokyny při nastavování váhového indikátoru, protože v opačném případě by mohlo dojít k ohrožení řádného fungování váhy.

Kromě veškerých stávajících parametrů vysoce přesné váhy nabízí váhový indikátor další uživatelské funkce, jako např. přepočet jednotky hmotnosti na libry, konverzi hmotnosti netto/brutto, nastavení hodnoty hmotnosti brutto nebo netto, vážení přijíždějících/odjíždějících nákladních vozidel, univerzální displej pro jednu váhu, displej pro více vah, přenos schválené hmotnosti do počítače s alibi pamětí, kontrolní vážení +/-, procentuální hmotnost vzorků, podržení zobrazené hmotnosti na displeji, záznam špičkových hodnot, sumarizace vážení, počítání kusů.

Tyto vlastnosti umožňují jak průmyslové použití, tak také oficiální použití třetími stranami a v obchodech a splňují soudobé požadavky na přenos a tisk dat přes dva obousměrné sériové porty.

Tento návod k obsluze byl zpracován s maximální pečlivostí. Rádi však uvítáme oznámení případných nepřesností, na které narazíte.

UPOZORNĚNÍ

Tato váha je chráněna zárukou, proto **UŽIVATELÉ MAJÍ ZAKÁZÁNO JI OTEVÍRAT** z jakýchkoli důvodů. Jakýmkoliv pokusem o opravu nebo o provedení změny váhy se uživatel vystavuje nebezpečí úrazu elektrickým proudem a zániku záruky.

Pokud nastanou jakékoliv problémy s váhou nebo se systémem, je nutné tuto skutečnost oznámit výrobcí nebo prodejci, u kterého byla váha zakoupena. V každém případě **ODPOJTE PŘÍVOD ELEKTRICKÉHO PROUDU** před jakoukoliv manipulací.

Váha má elektrickou izolaci mezi částmi, které jsou pod nebezpečným napětím, a částmi, které jsou přístupné pro uživatele.

- Chraňte váhový indikátor před politím kapalinami (s výjimkou modelů se stupněm krytí IP65 nebo vyšším).
- K čištění váhového indikátoru nepoužívejte rozpouštědla.
- Váhu nevystavujte přímému slunečnímu záření nebo zdrojům tepla.
- Váhový indikátor umístěte nebo připevněte k podložce nebo základně bez vibrací.
- Všechna zapojení váhového indikátoru musí být provedena v souladu s příslušnými normami odpovídajícími místu a prostředí instalace.

Všechno, co není explicitně uvedeno v tomto návodu k obsluze, bude považováno za nesprávné použití váhy.

Neinstalujte váhu v prostředí s nebezpečím výbuchu.



Symbol přeškrtnuté popelnice na produktu upozorňuje na to, že se produkt na konci jeho životnosti musí odevzdat autorizovanému sběrnému středisku odpadů nebo vrátit obchodníkovi při zakoupení nového podobného produktu. Řádně separovaný odpad z produktu předaný sběrnému středisku zabrání případným negativním dopadům na životní prostředí a zdraví a podporuje recyklaci materiálu. Uživatelé, kteří s produktem budou nakládat protizákonně, musí počítat se správními sankcemi v souladu se zákonnými předpisy.

ZÁKLADNÍ VLASTNOSTI váhy

Elektrické napájení z elektrické sítě	7
Elektrické napájení z akumulátoru	7
Integrovaná termotiskárna	7
Nastavení tisku	8
Automatické nulování zapnuté váhy	8
Zámek klávesnice	8
Úspora akumulátoru	9
Automatické vypínání	9
Funkce tárování	9
Dálkové ovládání.....	10
Displej	11
Identifikace metrologického software.....	12

ELEKTRICKÉ NAPÁJENÍ Z ELEKTRICKÉ SÍŤE

Každý váhový indikátor DFW se dodává s příslušným síťovým kabelem nebo s nabíječkou podle modelu. Výjimkou jsou speciální modely určené do výbušného prostředí. V takovém případě viz příslušný návod k obsluze. Při zapojení váhy do elektrické sítě 110/240 V musí být splněny platné bezpečnostní normy včetně požadavku na použití „odrušeného“ vedení, bez rušení nebo interferencí způsobených jinými elektrickými přístroji. Světelná dioda indikující napětí (pokud je použita) na čelním panelu se při správném zapnutí váhy rozsvítí. Interní akumulátor, pokud je jím váha vybavena, se nabíjí automaticky.

ELEKTRICKÉ NAPÁJENÍ Z AKUMULÁTORU

Indikace stavu nabití interního akumulátoru

 Nabitý akumulátor

 Vybitý akumulátor

Hlášení `LoB.BAtt` se zobrazí před automatickým vypnutím váhy.

Indikátor stavu akumulátoru



INTEGROVANÁ TERMOTISKÁRNA

Tiskárna je obvykle v POHOTOVOSTNÍM REŽIMU a elektrické napájení se aktivuje váhovým indikátorem pouze v okamžiku požadavku na tisk. Tím je zajištěno delší nabíjení akumulátoru. Po dokončení tisku se tiskárna automaticky vrátí zpět do POHOTOVOSTNÍHO REŽIMU.

Ruční zapnutí tiskárny

Vstupte do menu nastavení a aktivujte funkci `On.Pr in` (viz str. 49)

Výměna kotoučku

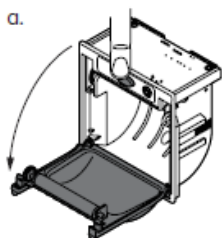

Otevřete dvířka stisknutím prostředního tlačítka.

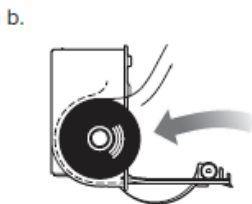

Vložte kotouček tak, aby tepelně citlivá strana směřovala ven.

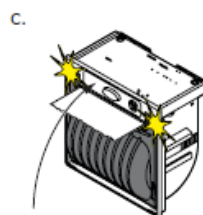

Zavřete dvířka zatlačením na obou stranách.



Odstraňte přebytečný papír.

NASTAVENÍ TISKU

Váha se dodává s tiskárnou. Tisk lístků nebo etiket lze přizpůsobit, jak je znázorněno na příkladu níže.

 Nastavení tisku se provádí v pokročilém nastavení.

Příklad lístku/etikety

MARIO ROSSI SRL VIA DELL'INDUSTRIA, 20 41042 - FIORANO (MO) - ITALY WWW.MARIOROSSI.IT	←	Hlavička
NUM. PESATA 1	←	Pořadové číslo vážení (v režimech sumarizace)
LORDO 15.000 kg TARA 3.000 kg NETTO 12.000 kg	←	Údaje o vážení
N. SCONTRINO 54321	←	Pořadové číslo lístku
05/08/2015 15:39:03	←	Datum a čas
	←	Čárový kód 39

Esempio di packing list

MARIO ROSSI SRL VIA DELL'INDUSTRIA, 20 41042 - FIORANO (MO) - ITALY WWW.MARIOROSSI.IT	
NUM. PESATA NETTO	00000001 1.000 kg
NUM. PESATA 00000002 NETTO	1.000 kg
NUM. PESATA 00000003 NETTO	1.000 kg
NUM. PESATA 00000004 NETTO	1.000 kg
TOTALE PESATE 00000004 TOTAL NET TICKET NR. 09/05/06 15:39:03	4.000 kg 12345

AUTOMATICKÉ NULOVÁNÍ ZAPNUTÉ VÁHY

Pokud je hmotnost nižší než 10 % váživosti váhy a váha je zapnutá, hmotnost se automaticky vynuluje. Tato funkce je užitečná pro automatické vynulování kontejneru, palety nebo malé konstrukce bez nutnosti nové kalibrace váhy.



Hmotnosti překračující 10 % lze vynulovat změnou původní kalibrace. Automatické nulování zapnuté váhy lze deaktivovat.

 Automatické nulování zapnuté váhy se nastavuje v pokročilém nastavení.

UZAMČENÍ KLÁVESNICE

Klávesnici váhového indikátoru lze deaktivovat pro ochranu před nechtěnou aktivací funkcí.

 Uzamčení klávesnice se provádí v pokročilém nastavení.

ÚSPORA AKUMULÁTORU

Váha se dodává s moderními funkcemi pro úsporu energie, které jsou použité pro prodloužení doby provozu.

 Úspora akumulátoru se nastavuje v pokročilém nastavení.

AUTOMATICKÉ VYPÍNÁNÍ

Tato funkce se aktivuje, pokud je váha prázdná, a pokud nebude použita po nastavenou dobu (standardně 5 minut). Aktivaci nebo deaktivaci funkce automatického vypínání nastavte v menu nastavení funkce automatického vypínání (viz str. 49).

VAROVÁNÍ

V režimu sumarizace a receptur bude mít automatické vypnutí za následek ztrátu probíhajícího výpočtu.

FUNKCE TÁROVÁNÍ

Váha umožňuje zvolit některou z funkcí automatického tárování podle potřeby:

- „Zablokované“ tárování (standardní nastavení z výroby).
- „Odblokované“ tárování: automaticky se vymaže při každém uvolnění váhy. Toto nastavení je užitečné v případě, kdy tára bude u každého vážení jiná. Předejte se tak chybovým hlášením.
- Tára bude automaticky zjištěna váhou. Tára bude zjištěna, pouze pokud není uložena jiná hodnota táry.
- Funkce tárování je neaktivní.

Nastavení funkce tárování se provádí v menu nastavení tárování (viz str. 49).

DÁLKOVÉ OVLÁDÁNÍ

Váha může být vybavena dálkovým infračerveným nebo radiovým ovládáním.

Funkce dálkového ovládání

TLAČÍTKO	FUNKCE		
	REŽIM TÁROVÁNÍ	VÍCENÁSOBNÉ FUNKCE	
		KRÁTKÉ STISKnutí	DLOUHÉ STISKnutí
NULOVÁNÍ	TÁRA	Nula	–
TÁRA	TÁRA	Tára	Ruční tárování (PT)
REŽIM	TÁRA	Provozní režim	–
TISK	TÁRA	Tisk	–
C	TÁRA	Zrušení/vymazání	Pohotovostní režim / ZAP
ČÍSELNÁ TLAČÍTKA	TÁRA	–	–
F1	TÁRA	–	–
F2	TÁRA	–	–
F3	TÁRA	–	–

 Dálkové ovládání se nastavuje v pokročilém nastavení.

Rozšířené nastavení rádiového dálkového ovládání

Dálkové ovládání několika ovladačů

Používá se v případě jedné váhy ovládané několika operátory (max. 3).

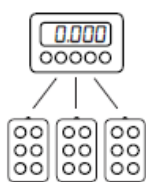

Dálkové ovládání několika vah

Používá se v případě jednoho dálkového ovladače pro několik vah.

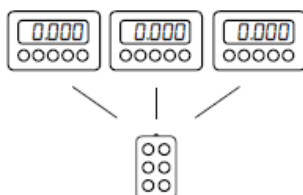

Pevné spárování

Používá se v případě několika vah instalovaných v jednom prostoru, přičemž každá má přiřazené svoje vlastní dálkové ovládání.

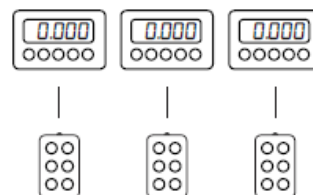

DISPLEJ

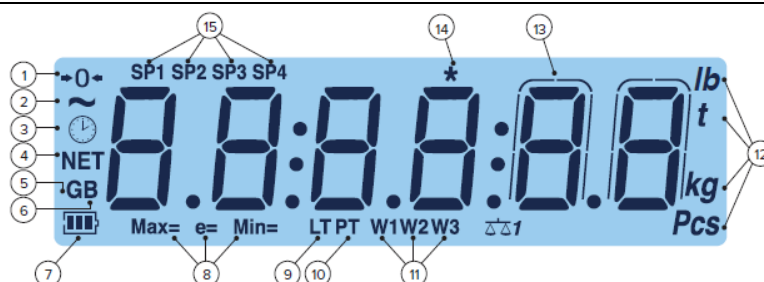

Číslo	Symbol	Popis
(1)	→0←	Váha je prázdná a vynulovaná (brutto).
(2)	~	Zatížení váhy je nestabilní
(3)		Zobrazení času na displeji.
(4)	NET	Zobrazená hmotnost je netto. Použití uložené táry.
(5,6)	G B	Zobrazená hmotnost je brutto.
(7)		Stav akumulátoru.
(8)	Max= Min= e=	Zobrazení parametrů
(9)	LT	Zablokované tárování je aktivní.
(10)	PT	Ruční tárování je aktivní.
(11)	W1 W2 W3	Indikace rozsahu aktivního vážení.
(12)	lb ... Pcs	Jednotka vážení – libry (lb), tuny (t), kilogramy (kg), gramy (g), počet kusů (Pcs).
(13)		Hmotnost je zobrazena s vysokým rozlišením.
(14)	*	Indikuje stisknutí tlačítka. V některých provozních režimech indikuje, že je aktivní určitá funkce.
(15)	SP1... SP4	Indikuje aktivní relé porty (pouze při vybavení volitelnou kartou).

PÍSMENA:

A	B	C	D	E	F	G	H	I	J	K	L	M	N	O	P	Q	R	S	T	U	V	W	X	Y	Z
a	b	c	d	e	f	g	h	i	j	k	l	m	n	o	p	q	r	s	t	u	v	w	x	y	z

ČÍSLA:

0	1	2	3	4	5	6	7	8	9
0	1	2	3	4	5	6	7	8	9

IDENTIFIKACE METROLOGICKÉHO SOFTWARE

1. Vypnutí váhy

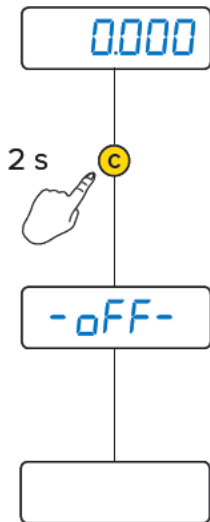

2. Postup:

Zapněte váhu a podržte stisknuté tlačítko

⏴ během zobrazení informací o napájení.

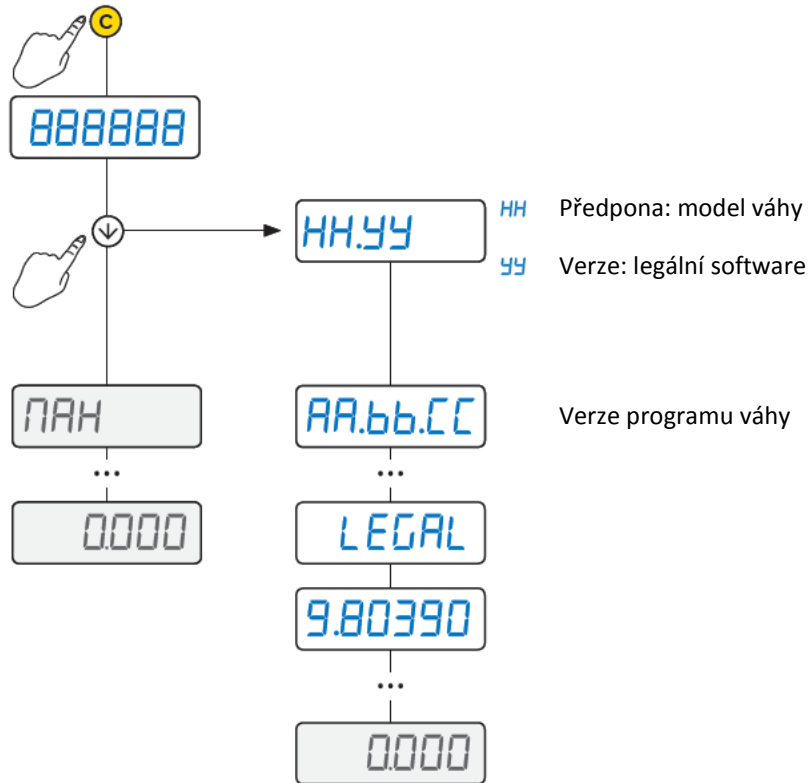

ZÁKLADNÍ FUNKCE váhy

Zapnutí.....	14
Vypnutí.....	14
Nulování.....	14
Automatické tárování	15
Vymazání táry	15
Přednastavená tára (PT)	16
Tisk.....	17
Parametry	17
Nastavení jasu displeje	18

ZAPNUTÍ



VYPNUTÍ



NULOVÁNÍ

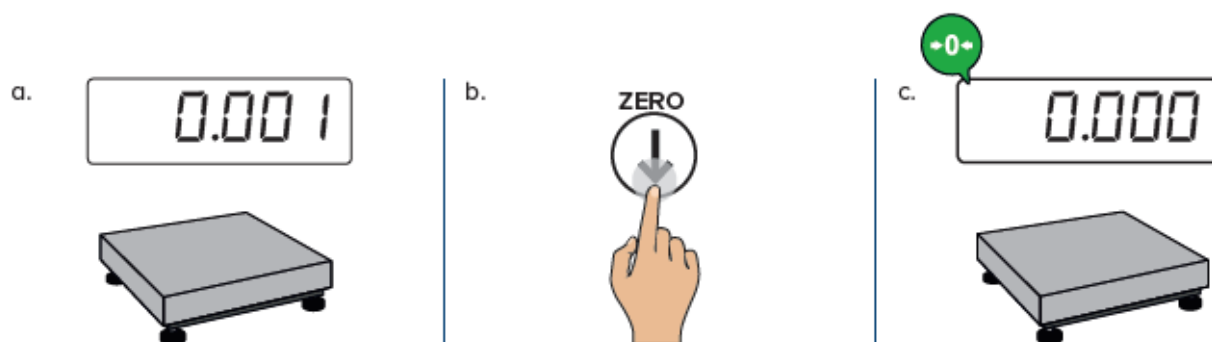

AUTOMATICKÉ TÁROVÁNÍ

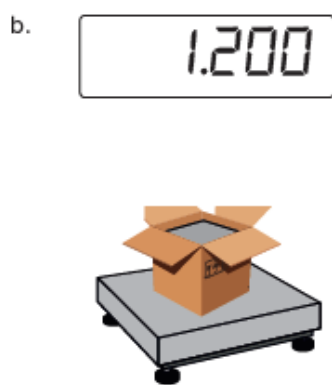
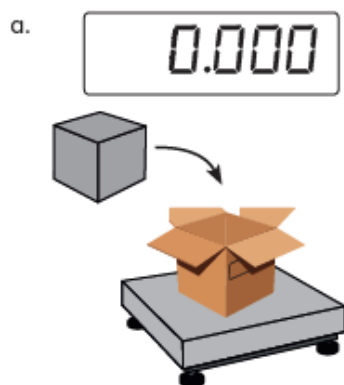
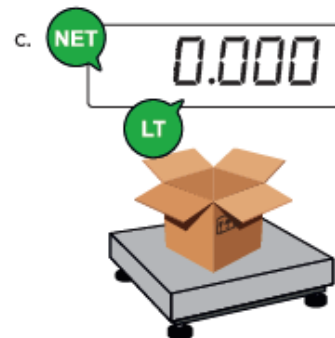

VYMAZÁNÍ TÁRY

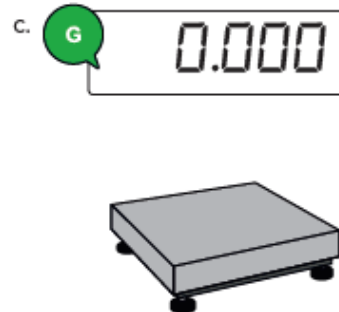
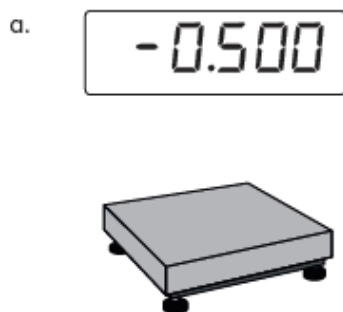

PŘEDNASTAVENÁ TÁRA (PT)

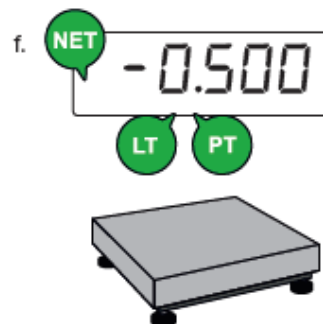
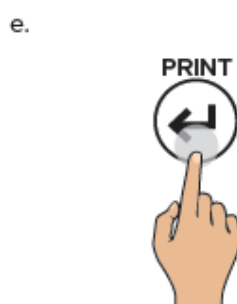
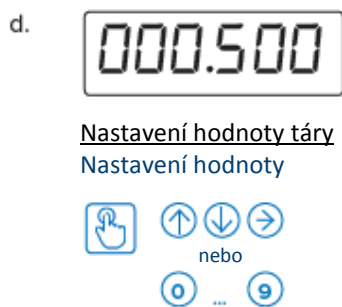
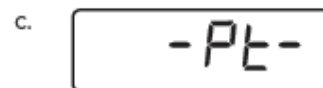
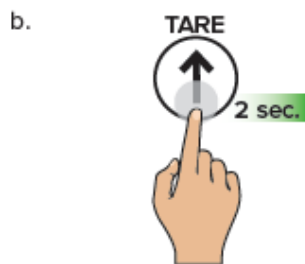
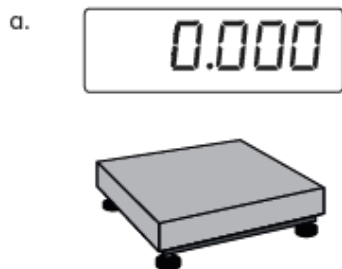

Pokud paletový vozík má číselný lístek, je možné rychlé zadání táry:

a. Zadejte hodnotu táry

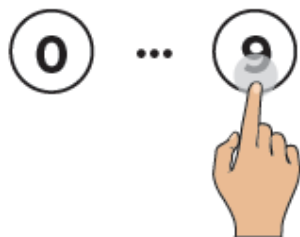

b.



TISK (A OPAKOVANÝ TISK POSLEDNÍHO LÍSTKU)

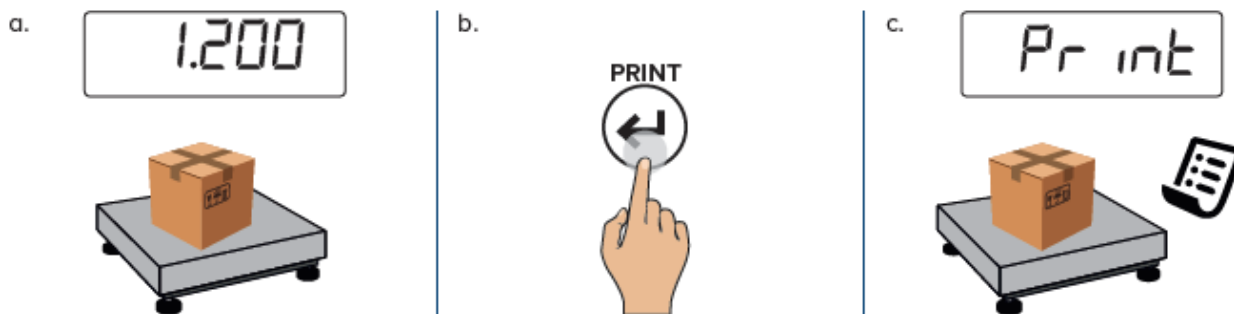

Opakování tisku posledního lístku (u modelů s číselnou klávesnicí)

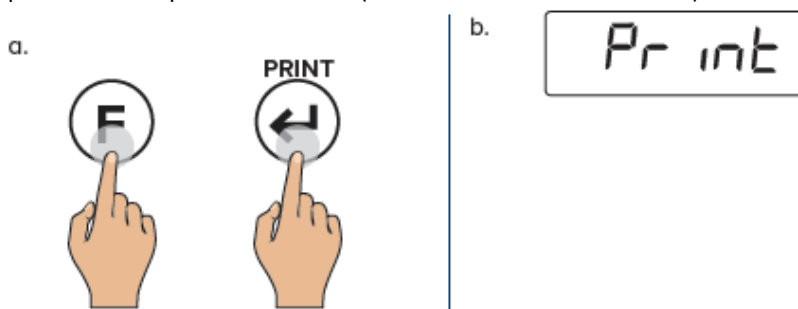

PARAMETRY

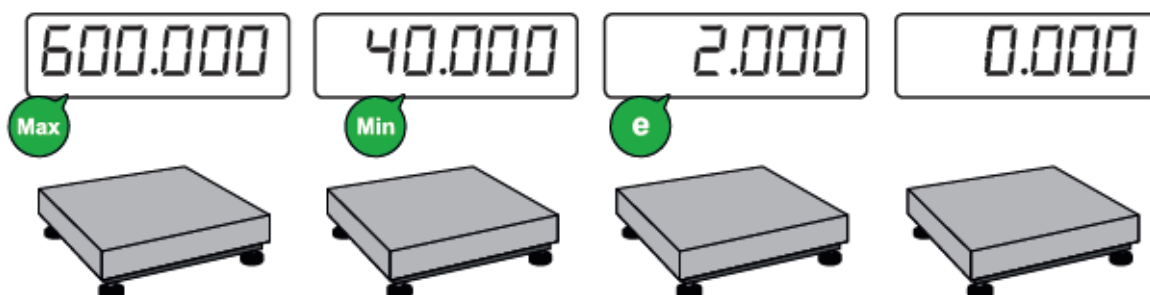
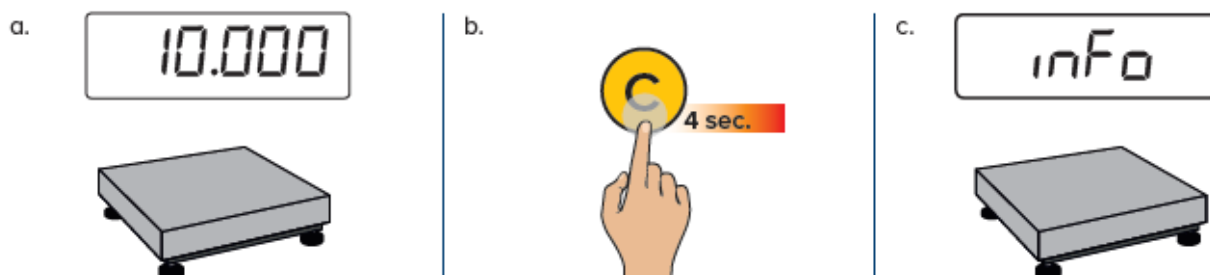

NASTAVENÍ JASU DISPLEJE

a. 

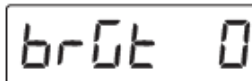

b. 

c. 

...

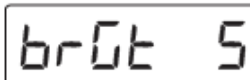

Nastavení jasu

Nastavení hodnoty



ROZŠÍŘENÉ FUNKCE
u modelů s číselnou klávesnicí

Nastavení známé hodnoty táry (PT)	20
Archiv 30 hodnot táry	20
Automatické zrušení táry	21
Číselné identifikační kódy	22
Datum a čas	23

NASTAVENÍ ZNÁMÉ HODNOTY TÁRY (PT)

a. Zadejte hodnotu táry

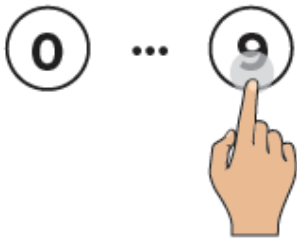

b.



ARCHIV 30 HODNOT TÁRY

Tato paměť pro nejčastěji používané hodnoty táry (max. 30) umožňuje vyvolat táru rychlou volbou.

Příklad



Uložení táry

a.

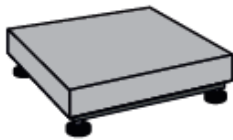

b.



c.



Zvolte paměť

Nastavení hodnoty



d.



e.

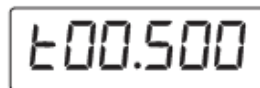

Nastavení hodnoty táry
Nastavení hodnoty



f.



g.

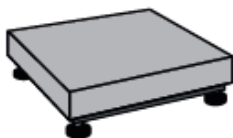

Vyvolání uložené táry

a.

15.000



b.

Fun 1



c.

t 01

Zvolte paměť

Nastavení hodnoty

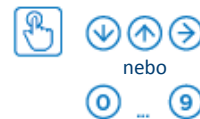

d.



e.

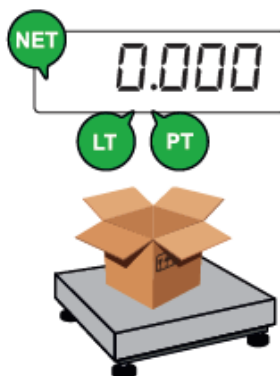

AUTOMATICKÉ ZRUŠENÍ TÁRY

a.

0.000



b.

Fun 2



c.

tA-L

Automatické zrušení táry je neaktivní







tA-u

Automatické zrušení táry je aktivní: Tárování se automaticky zruší při úplném vyprázdnění paletového vozíku.

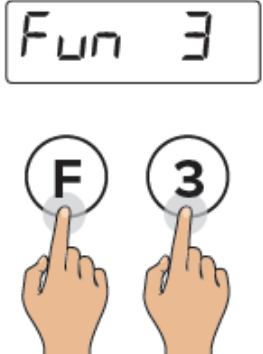
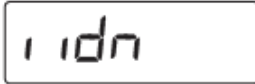

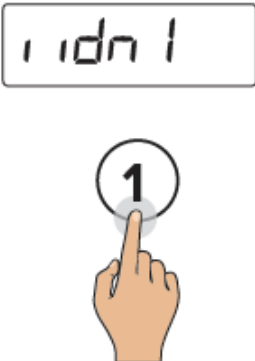

ČÍSELNÉ IDENTIFIKAČNÍ KÓDY

Váha je vybavena 2 paměťmi pro dočasnou registraci číselných kódů, které lze využít k identifikaci produktu, operátora, položky apod. Tyto kódy, pokud budou zadány, budou vytištěny na lístku.

Zadání identifikačního kódu

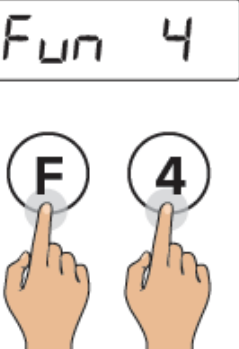
<p>a.</p> 	<p>b.</p> 	<p>c.</p>  <p>Zvolte paměť</p> <hr/> <p>Nastavení hodnoty</p> 
<p>d.</p> 	<p>e.</p>  <p>Zadejte požadovaný identifikační kód (max. 10 číslic)</p> <p>Nastavení hodnoty</p> 	<p>f.</p> 

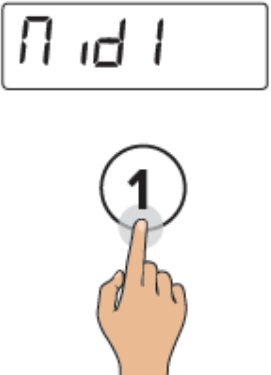
Nastavení automatického mazání identifikačního kódu

<p>a.</p> 	<p>b.</p> 	<p>c.</p>  <p>Zvolte paměť</p> <hr/> <p>Nastavení hodnoty</p> 
<p>d.</p> 	<p>e.</p> 	<p>Automatické mazání identifikačního kódu je neaktivní.</p> <p>Automatické mazání identifikačního kódu je aktivní: Identifikační kód se automaticky zruší při úplném vyprázdnění paletového vozíku.</p>



Číselný identifikátor se při vypnutí váhy automaticky vynuluje.

DATUM A ČAS

a.

0.000



b.

Fun 8



c.

DAY
Month
YEAR
hour
Minute

den

měsíc

rok

hodiny

minuty



Dostupná je pouze volba data a času.

**POKROČILÉ FUNKCE
váhy**

Přístup do menu funkcí a volba požadované položky 25

Vysoké rozlišení vážení (H IRES) 26

Sumarizace (TOTAL) 28

Mísení více komponent – (FORMUL) 30

Počítání kusů (COUNT) 32

Kontrola hmotnosti (CHECK) 35

Přepočet jednotek vážení – (CONVER) 38

Vážení v procentech (PERC) 39

Přidržení zobrazené hodnoty (HOLD) 42

Zobrazení hmotnosti netto/brutto (NET GROSS) 43

PŘÍSTUP DO MENU FUNKCÍ A VOLBA POŽADOVANÉ POLOŽKY

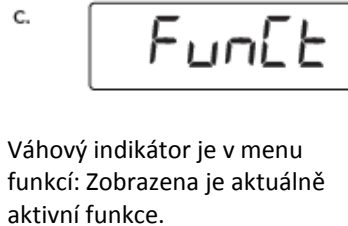
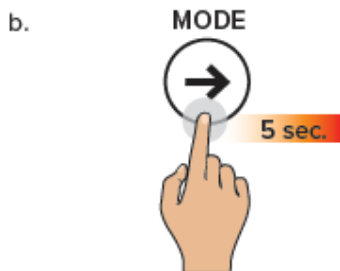
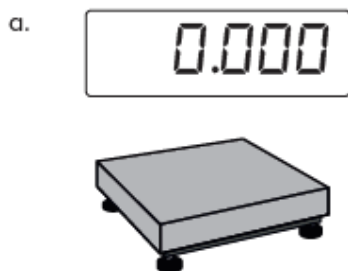

d. Zvolte funkci

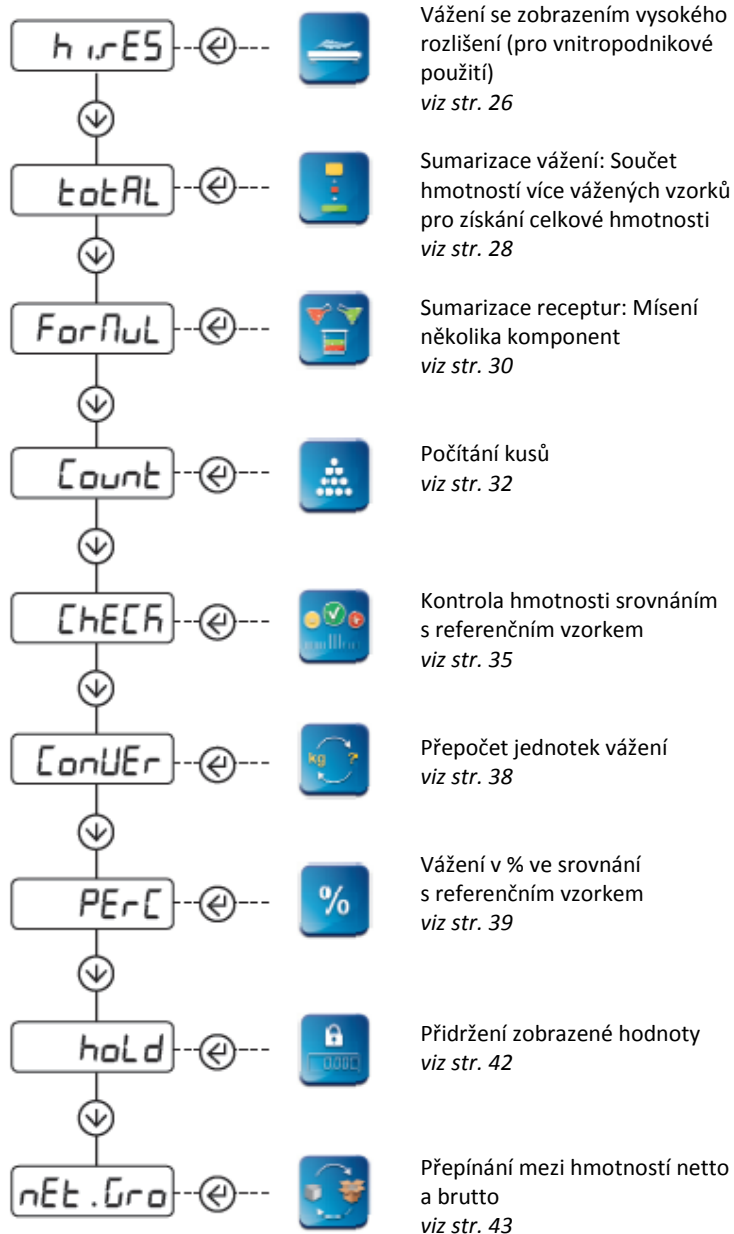

Po volbě této funkce se váha vrátí zpět do režimu vážení.

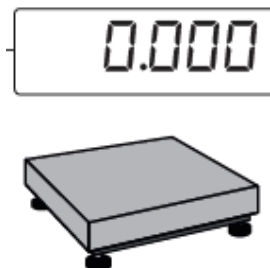



VÁŽENÍ SE ZOBRAZENÍM VYSOKÉHO ROZLIŠENÍ – *h.i.r.E.S*

Kontrola kalibrace v případě potřeby

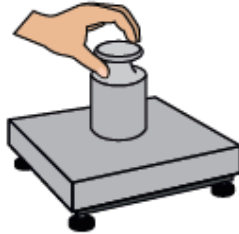

0.201 kg

Provedení kalibrace v případě potřeby

a.



b.

000.200

Položte kontrolní závaží na váhu

Nastavení hodnoty



c.



d.

LoAd

e.

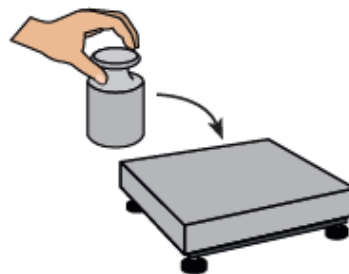

f.

unLoAd

g.

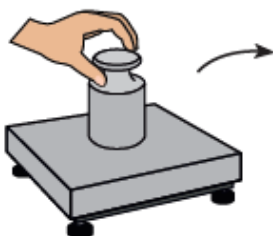

h.

CAL.O

i.

CAL.oH

Zkontrolujte dokončenou kalibraci



VÁŽENÍ SE ZOBRAZENÍM VYSOKÉHO ROZLIŠENÍ – *h i . r E 5*

Volba požadovaného zobrazení dílků

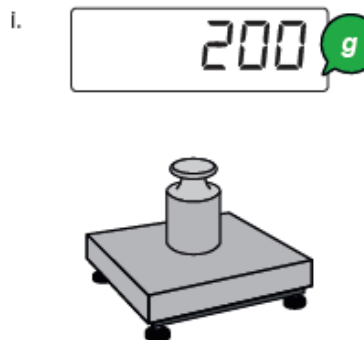
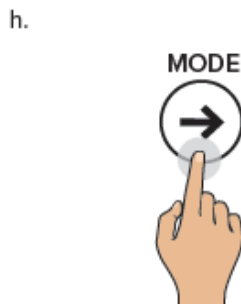
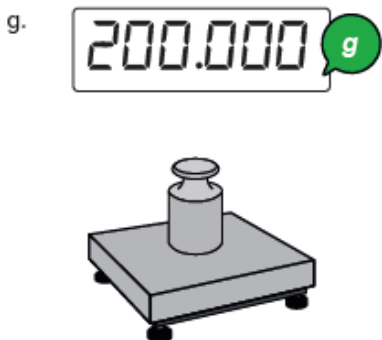
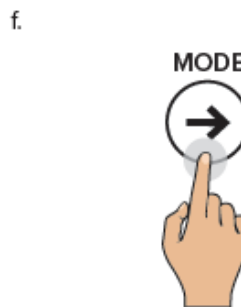
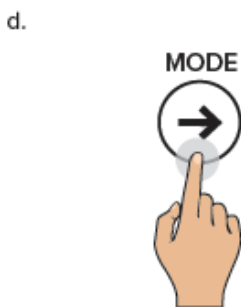
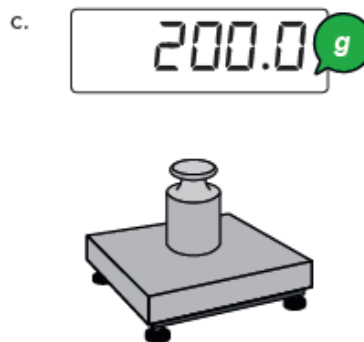
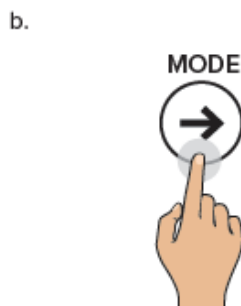
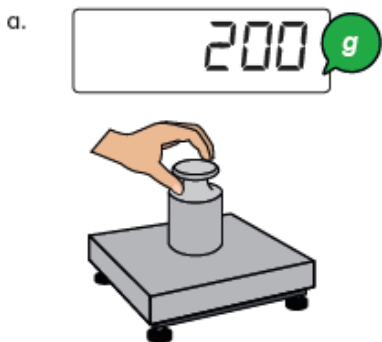

Tento provozní režim umožňuje nastavit vhodný filtr (*h i . r E 5 0 ... h i . r E 5 7*) (viz str. 25) max. počet desetinných míst je 3.





SUMARIZACE VÁŽENÍ – *total*

Výpočet součtu hmotností

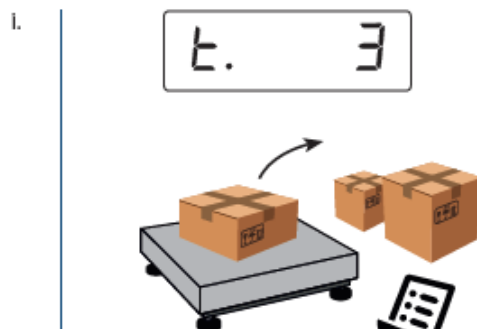
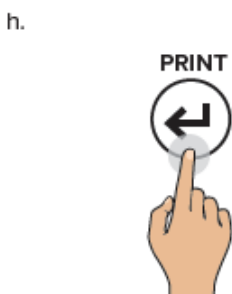
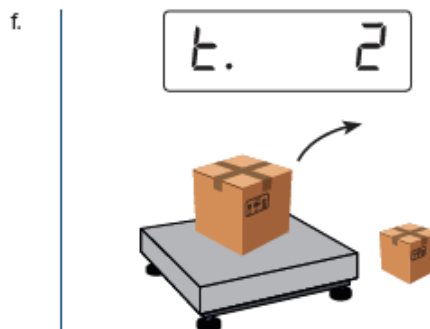
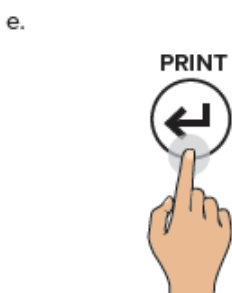
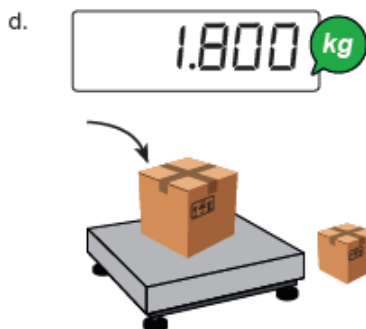
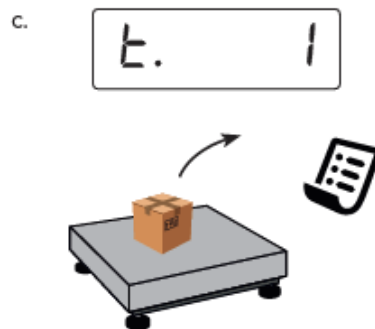
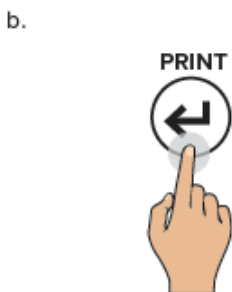
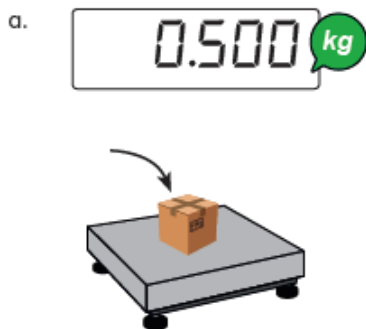



SUMARIZACE VÁŽENÍ – *total*

Zobrazení okamžitého součtu

a.



b.

n. 3

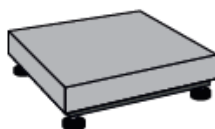

Počet vážení

3.200 kg

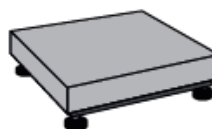

Celková hmotnost



Prostým stisknutím tlačítek (F) + (7) na numerické klávesnici se zobrazí aktuální součet. Hodnota nebude vytištěna ani vynulována.

Ukončení sumarizace a vynulování součtové hodnoty

a.



b.

n. 3

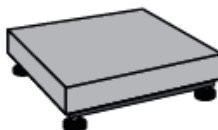

Počet vážení

3.200 kg

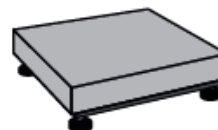

Celková hmotnost



Prostým stisknutím tlačítek (F) + (7) na numerické klávesnici se zobrazí aktuální součet. Hodnota nebude vytištěna ani vynulována.

Vytisknutí a vynulování úhrnného součtu

a.



b.

n. 3

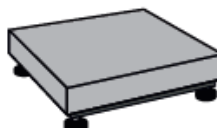

Počet vážení

3.200 kg

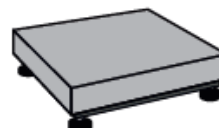

Celková hmotnost



Prostým stisknutím tlačítek (F) + (6) na numerické klávesnici se zobrazí aktuální součet. Hodnota nebude vytištěna ani vynulována.



MÍSENÍ VÍCE KOMPONENT – Formula

Sčítání hmotností

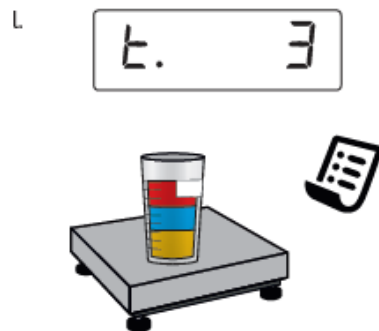
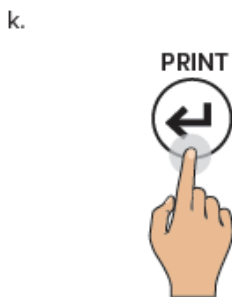
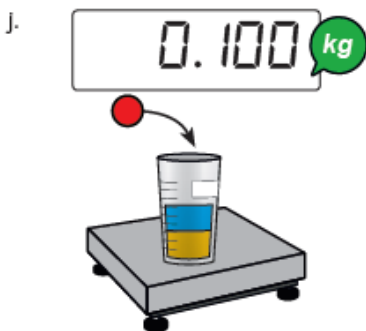
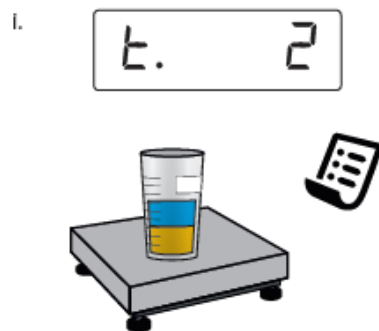
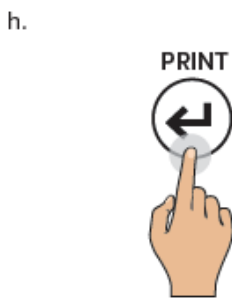
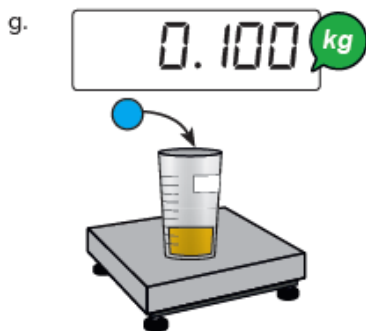
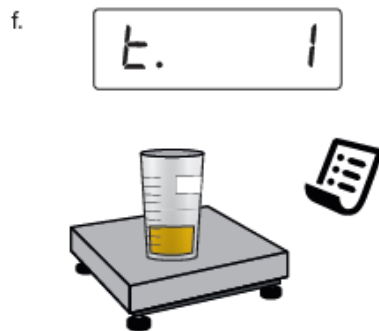
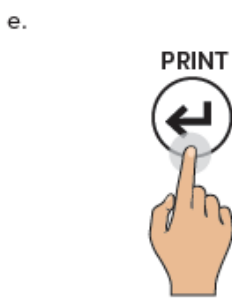
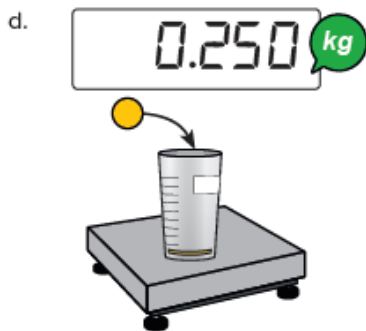
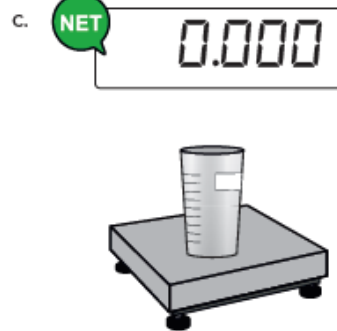
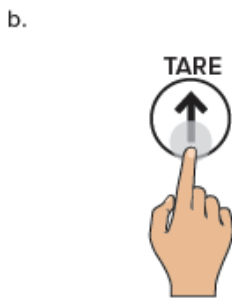



MÍSENÍ VÍCE KOMPONENT – *Formula*

Zobrazení okamžitého součtu

a.



b.

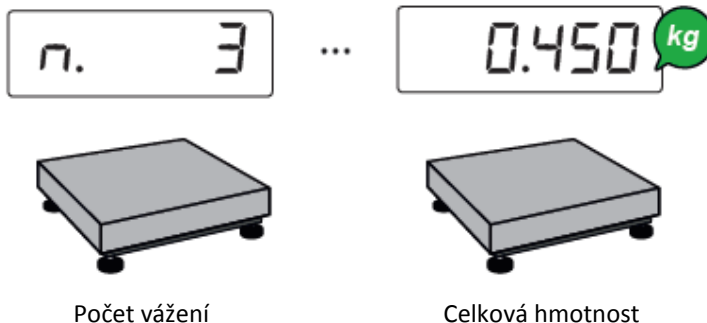

Prostým stisknutím tlačítek (F) + (7) na numerické klávesnici se zobrazí aktuální součet. Hodnota nebude vytištěna ani vynulována.

Vynulování součtové hodnoty

a.



b.

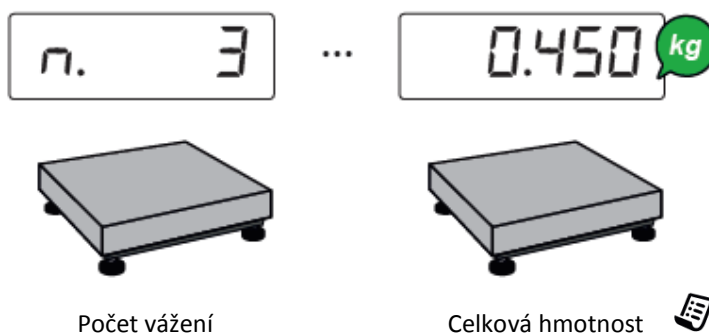

Prostým stisknutím tlačítek (F) + (7) na numerické klávesnici se zobrazí aktuální součet. Hodnota nebude vytištěna ani vynulována.

Vytisknutí a vynulování úhrnného součtu

a.



b.



Prostým stisknutím tlačítek (F) + (6) na numerické klávesnici se zobrazí aktuální součet. Hodnota nebude vytištěna ani vynulována.



POČÍTÁNÍ KUSŮ – Count

Zadání referenčního vzorku a počítání kusů

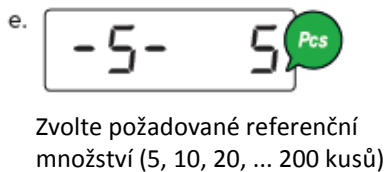
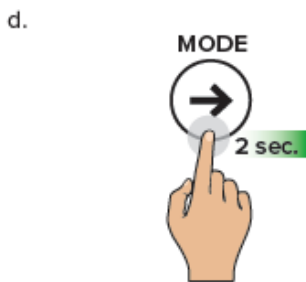
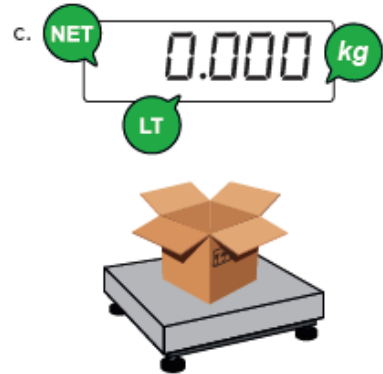

Nastavení hodnoty



Pomocí numerické klávesnice umožní kombinace tlačítek **F**+**5** zadání požadovaného množství (libovolné hodnoty).



Na váhu vložte zvolené referenční množství

Pro správné zadání vzorku musí mít referenční množství hmotnost alespoň 0,1 % maximální váživosti.

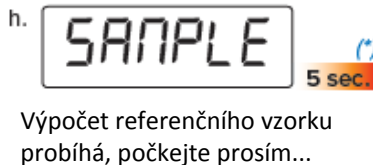
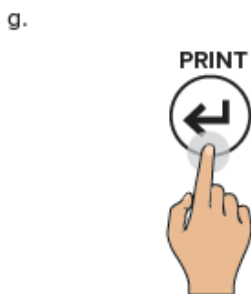

* Pomocí numerické klávesnice umožní kombinace tlačítek **F**+**7** zadání požadovaného množství (libovolné hodnoty).

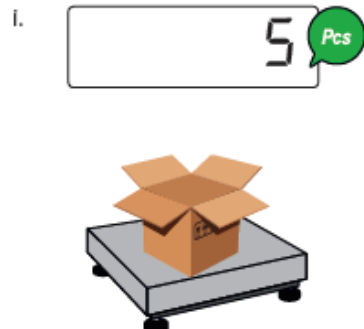



POČÍTÁNÍ KUSŮ – Count

Přepínání mezi počítáním kusů a vážením hmotnosti

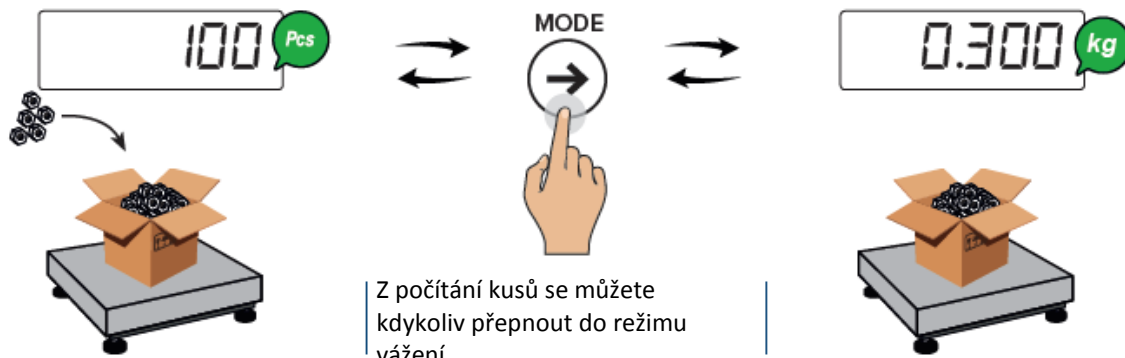

Zadání průměrné hmotnosti kusu (PMU)

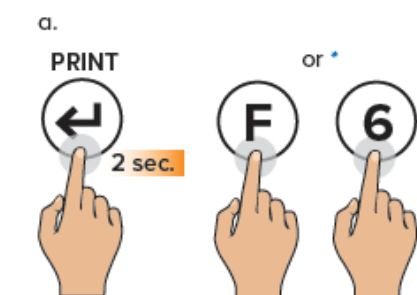

*Použití numerické klávesnice umožňuje zadání rychlé volby 0 ... 9
F + 6

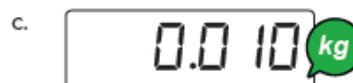

Zadejte průměrnou hmotnost kusu

Příklad: = 0,010 kg

Nastavení hodnoty

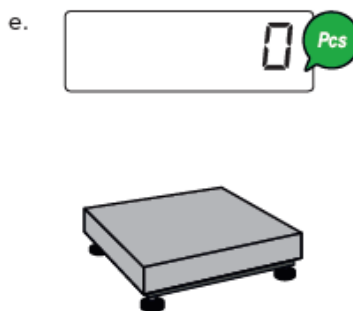
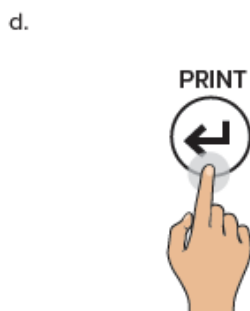
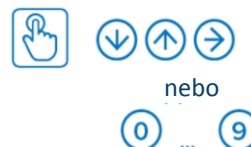

Pro správný výpočet je nutné nastavit známou hodnotu táry (viz str. 15) nebo vytárovat prázdnou nádobu a naplnit ji počítanými kusy.





POČÍTÁNÍ KUSŮ – Count

Výpočet kusů z celkové hmotnosti

a.

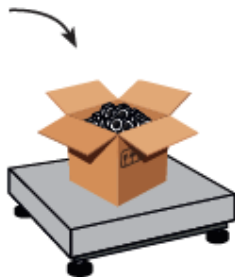

b. Vložte hodnotu táry



Nastavení hodnoty



c.

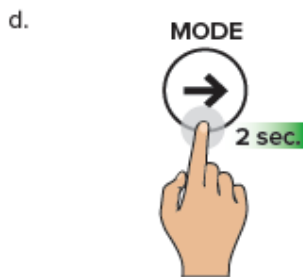

e.

Zvolte požadované referenční množství (5, 10, 20, ... 200 kusů)

Nastavení hodnoty



Pomocí numerické klávesnice umožní kombinace tlačítek **F** + **5** zadání požadovaného množství (libovolné hodnoty).

f. Na váhu vložte referenční počet vzorků (5, 10, 20, 30, 40, 50, 60, 75, 100, 200 kusů).

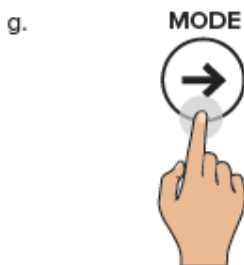

h.

Výpočet referenčního vzorku probíhá, počkejte prosím...

* Pomocí numerické klávesnice umožní kombinace tlačítek **F** + **7** změnu času výpočtu referenčního vzorku. Opakováním lze dosáhnout vyšší přesnosti referenčního vzorku.

i.





KONTROLA HMOTNOSTI – CHECK

Zahájení kontroly se známou referenční hmotností.

a. 0.000 kg

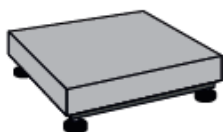

b. MODE
→
2 sec.

c. TARGET

d. TARGET 000000 kg

Nastavení hodnoty



e. PRINT
←

f. L000000 kg

Snížení tolerance

Nastavení hodnoty

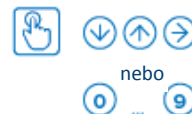

g. PRINT
←

h. h000000 kg

Zvýšení tolerance

Nastavení hodnoty



i. PRINT
←

Příklad 1

Pro kontrolu hmotnosti 1000 g s tolerancí ± 5 g (tj. mezi 995 g a 1005 g) proveďte nastavení:

TARGET 1000
L000005
h000005

Příklad 2

Pro kontrolu hmotnosti 500 g s tolerancí $+10$ g/ -20 g (tj. mezi 480 g a 510 g) proveďte nastavení:

T00500
L00020
h00010





KONTROLA HMOTNOSTI – CHECK

Zahájení kontroly s automatickým zjištěním cílové hodnoty

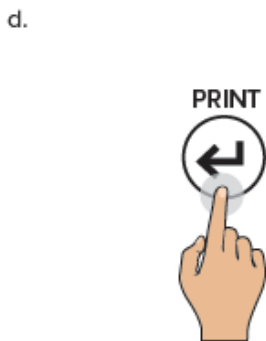
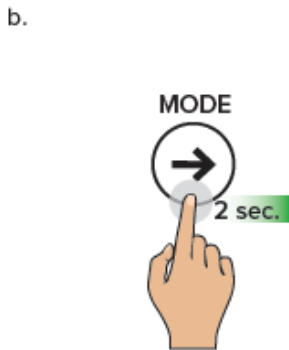

Kontrola hmotnosti

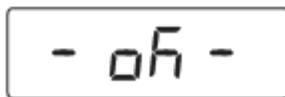



KONTROLA HMOTNOSTI – CHECK

Aktualizace nominální hmotnosti se známou referenční hmotností

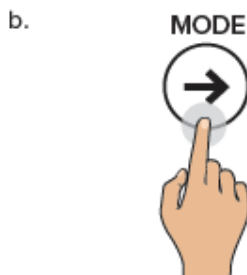
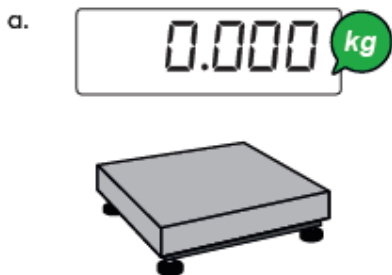

Aktualizace nominální hmotnosti s automatickým zjištěním cílové hodnoty

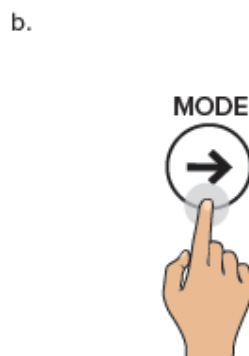

Úprava kontroly mezních hodnot

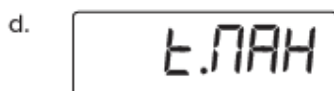
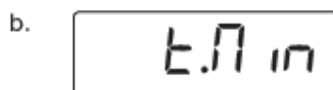
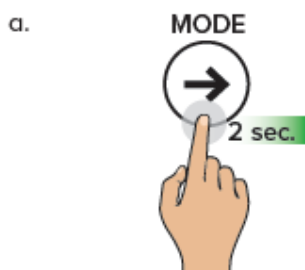



PŘEPOČET JEDNOTEK VÁŽENÍ – *ConUEr*

Přepočítání jednotky vážení na libry (standardní režim)

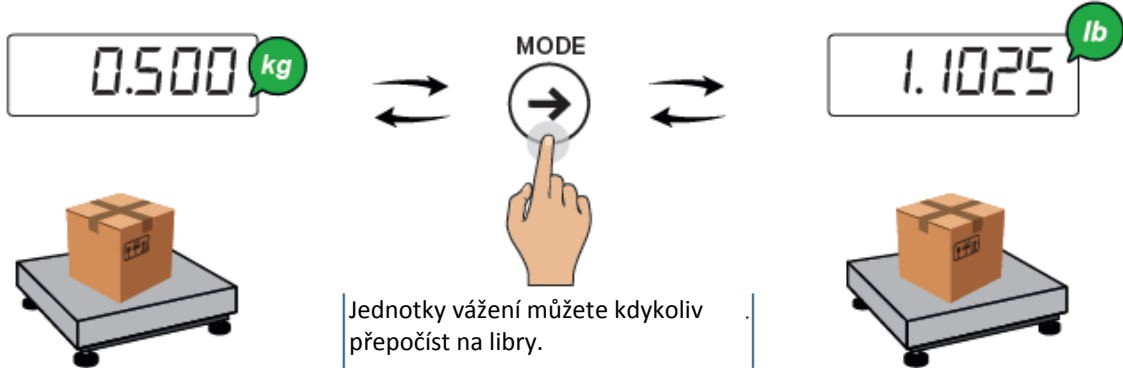

Přepočítání jednotky vážení na libry (standardní režim)

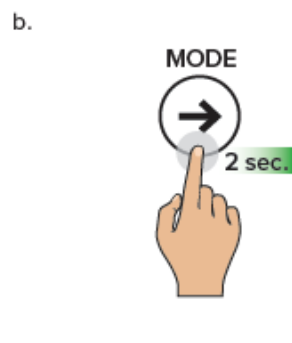

Libry (lb)	1g = 0.00220
Unce (oz)	1g = 0.03527
Kameny (st)	1g = 0.00016
Karáty (kt)	1g = 5.00000
Grány (gr)	1g = 15.43240

Koeficient přepočtu se násobí hmotností.

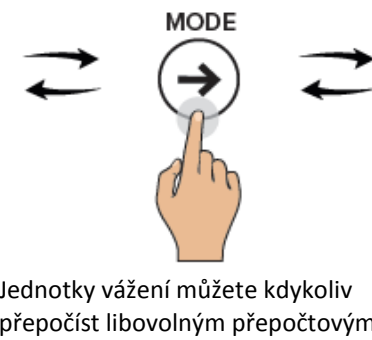
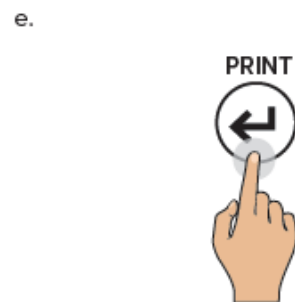



VÁŽENÍ V PROCENTECH – PE-C

Kontrola procent

I. Stanovení reference 100 %

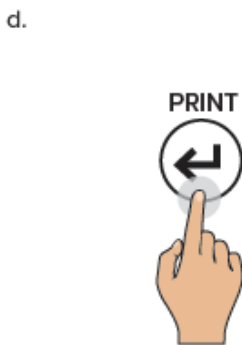
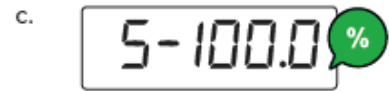
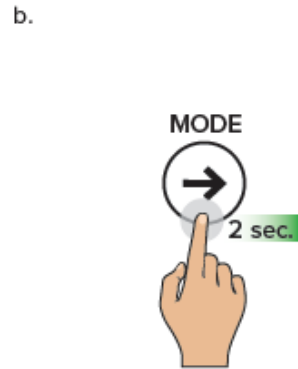

e.

Výpočet referenčního vzorku probíhá, počkejte prosím...
 * Pomocí numerické klávesnice umožní kombinace tlačítek **F**+**7** změnu času výpočtu referenčního vzorku. Opakováním lze dosáhnout vyšší přesnosti referenčního vzorku.



II. Kontrola hmotnosti

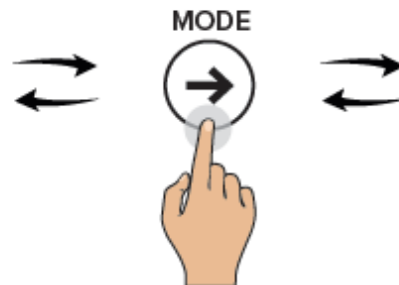

Z hmotnosti v % se můžete kdykoliv přepnout do režimu vážení v kg.



VÁŽENÍ V PROCENTECH – PE-C

Procentuální dávkování

Přesná receptura

Produkt: RP28K

1. 2127A3 - 50%

2. 23AB4 - 30%

3. Voda – 20%

Dávka 500 g

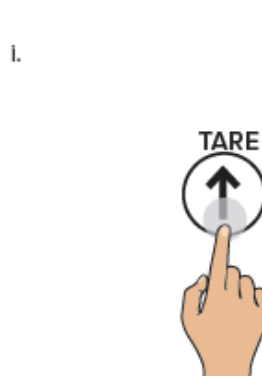
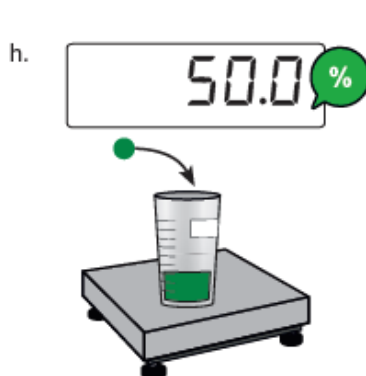
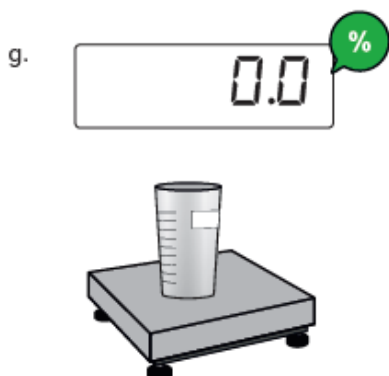
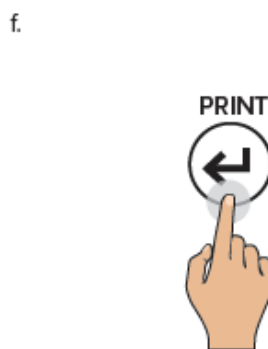
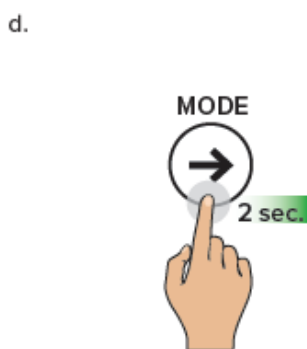
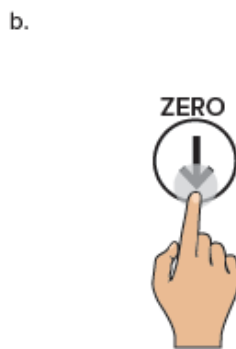



VÁŽENÍ V PROCENTECH – PE-C

J.

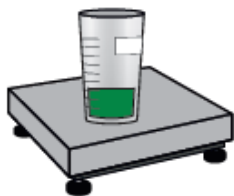

k.

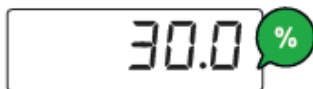

L.



m.

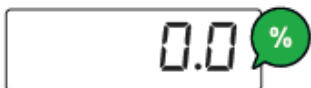

n.

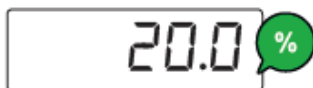

o.



p.

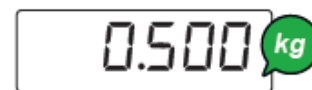
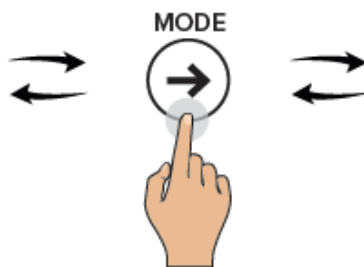

Z hmotnosti v % se můžete kdykoliv přepnout do režimu vážení v kg.



PŘIDRŽENÍ ZOBRAZENÉ HODNOTY – hold

Aktivování funkce

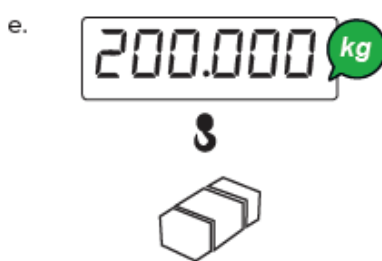
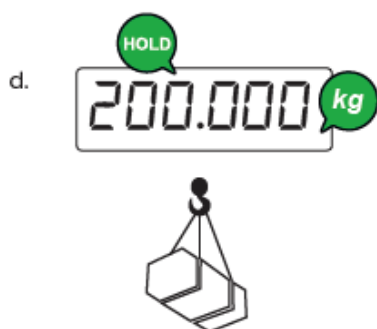
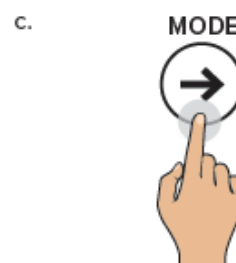
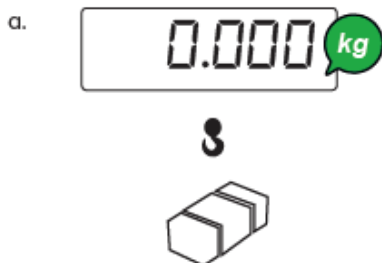

Hmotnost zobrazená na displeji zůstane zachována i po uvolnění váhy.

Deaktivace funkce

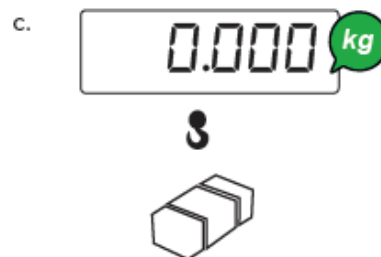
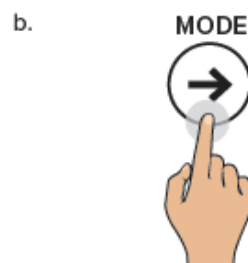
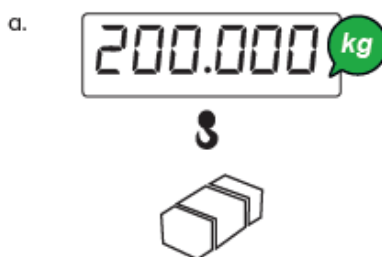



PŘEPÍNÁNÍ MEZI HMOTNOSTÍ NETTO A BRUTTO – *net.gro*

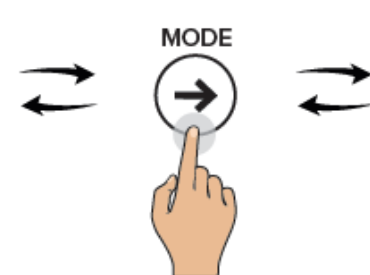
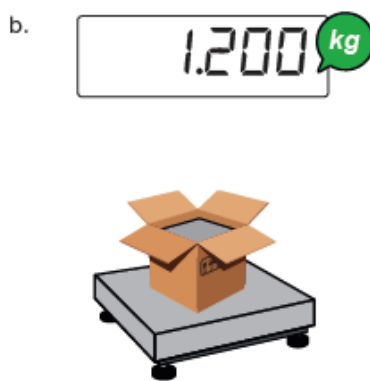
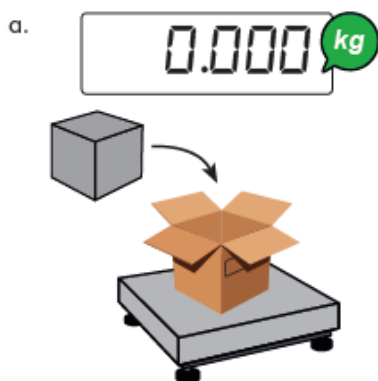
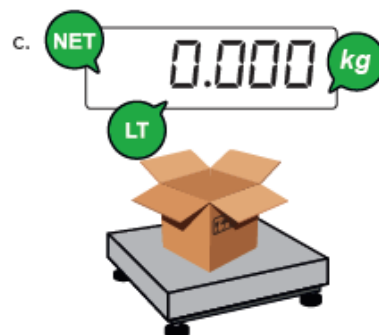

Z hmotnosti netto se můžete kdykoliv přepnout na hmotnost brutto.

MENU NASTAVENÍ váhy

Změny v menu nastavení.....	44
Datum a čas (CLoCF)	45
Vysoké rozlišení zobrazených dílků (PREC . IG)	45
Čtení alibi paměti (AL ib i)	46
Nastavení relé portů (SEtPnt)	46
Filtry vážení (F iLLEr)	47
Podsvícení displeje (SEEEEn).....	48
Tára (tArE)	49
Automatické vypínání (RuLoFF)	49
Ruční zapnutí tiskárny (on .Pr in)	49
Vynulování pořadového čísla lístku (t iF .rES).....	50
Obnovení továrního nastavení (rESEt).....	50
Diagnostika (d iAG).....	50

PŘÍSTUP DO MENU NASTAVENÍ

a.



b.



c.

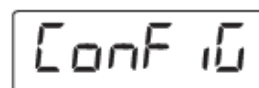

Váhový indikátor je v menu nastavení.

MENU

Zadání

1 5 Sec.



str. 44

Prohlížení



- A **CLocK** →
- B **PrEC.10** 1 **dAY**
- C **ALib1** 2 **Month**
- D **SEtPnt** 3 **YEAr**
- E **FiLEr** 4 **hour**
- F **SCrEEr** 5 **MinutE**
- G **EARe**
- H **AutoFF**
- I **onPrin**
- J **tArES**
- K **rESEt**
- L **dIAG**

CLocK – DATUM A ČAS



Zobrazuje se, pouze pokud je volba data/času dostupná.

Den

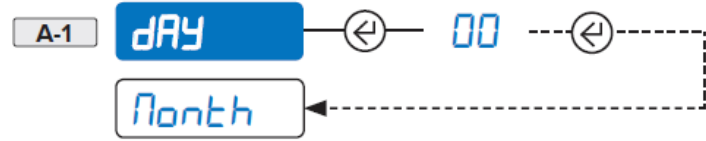

Měsíc

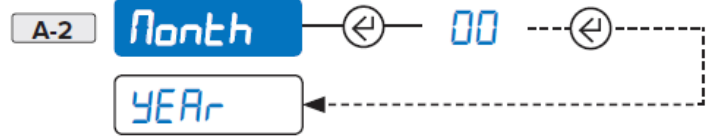

Rok

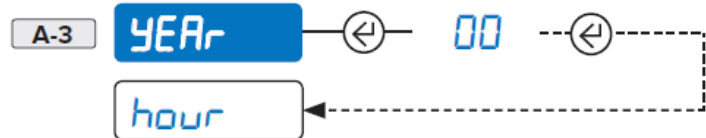

Hodiny

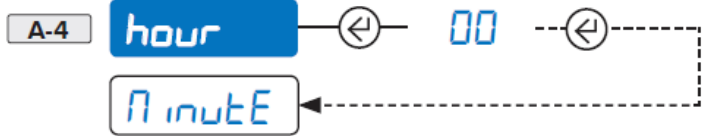

Minuty

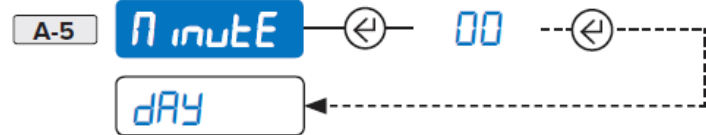

PrEC.10 – VYSOKÉ ROZLIŠENÍ ZOBRAZENÝCH DÍLKŮ



Tyto funkce umožňují zobrazení hmotnosti s desetinásobně vyšším rozlišením.

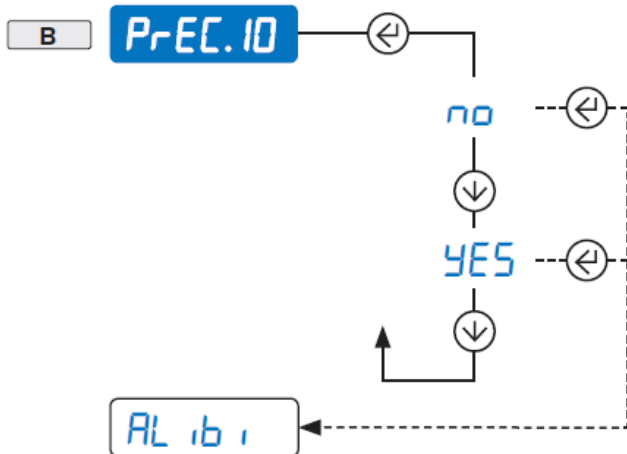

MENU

Zadání

1. 5 Sec.
⏪

📘 str. 44

Prohlížení

↑ = ⏶
↓ = ⏷
→ = ⏩
← = ⏪

- A **CLocK**
- B **PrEC.ID**
- C **ALibI**
- D **SEtPnt**
- E **FILtEr**
- F **SCrEEn**
- G **tArE**
- H **AutoFF**
- I **onPrin**
- J **tArES**
- K **rESEt**
- L **dIAG**

ALibI – ČTENÍ ALIBI PAMĚTI



Zobrazuje se pouze při vybavení volitelnou kartou.

Bezpečnostní kód váhy je vyjádřen takto: 00000 – 000000, např. 00001 – 000021.

První hodnota je opisné číslo, druhá hodnota je identifikační číslo vážení.

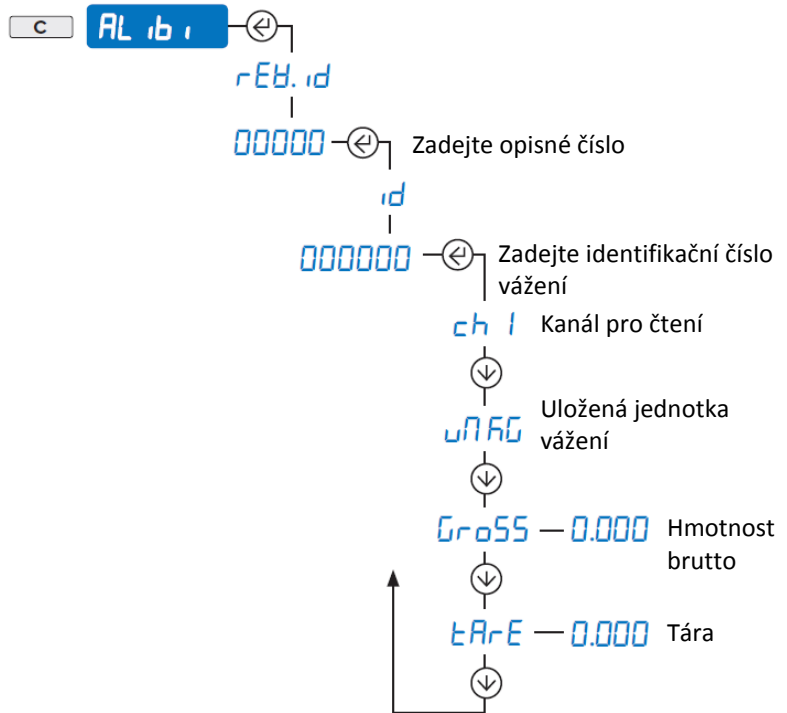

SEtPnt – NASTAVENÍ RELÉ PORTŮ



Zobrazuje se pouze při vybavení volitelnou kartou.

Aktivace/deaktivace hmotnosti relé portů

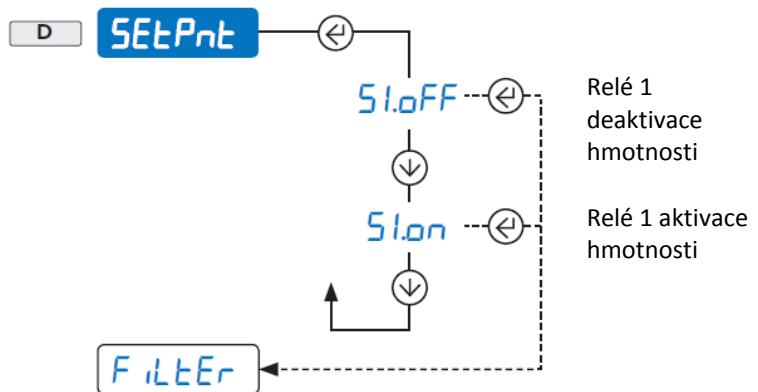

Opakujte stejný postup u relé 2, 3 a 4.

MENU

Zadání

1. 5 Sec.



str. 44

Prohlížení



- A CLoCh
- B PrEC.10
- C ALib1
- D SEtPnt
- E **FILtEr**
- F SCrEEen 1 StAnd.0
- G tArE ...
- H AutoFF 4 StAnd.3
- I onPr in 5 h irES.0
- J t irES 12 h irES.7
- K rESEt 13 dyn.0
- L d iAG ...
- 16 dyn.3
- 17 SLob.0
- ...
- 20 SLob.3
- 21 doS.0
- ...
- 24 doS.3
- 25 rAdC.0
- ...
- 28 rAdC.5

FILtEr – FILTRY VÁŽENÍ



Nastavení reagování váhy.

Používá se pro optimalizaci vážení podle Vaší potřeby.



U ověřených vah jsou k dispozici pouze některé z níže uvedených filtrů.

Poznámka

“0” znamená minimální působení filtru.

Zvýšené působení zajišťuje vyšší stabilitu hmotnosti.

Doporučujeme vážení opakovat až do získání optimálního kompromisu mezi reagováním a stabilitou.

Stolní a podlahové váhy a čítače kusů

E-1 StAnd.0

...

E-4 StAnd.3



Velmi přesné vážení

E-5 h irES.0

...

E-12 h irES.7



Vážení zavěšených a kmitajících břemen

E-13 dyn.0

...

E-16 dyn.3



Vážení kapalin, mostní váhy a vážení s vibracemi

E-17 SLob.0

...

E-20 SLob.3



Dávkování, plnění, kontrola a přetížení

E-21 doS.0

...

E-24 doS.3



Automaticky

Ručně

Filtry pro určité aplikace používané výrobcem

E-25 rAdC.0

...

E-28 rAdC.5



MENU

Zadání

1. 5 Sec.



str. 44

Prohlížení

↑ = (up arrow)

↓ = (down arrow)

→ = (right arrow)

← = (left arrow)

- A CLock
- B PrEC.10
- C ALib1
- D SEtPnt
- E FiltEr
- E SCrEEen**
- G tArE
- H AutoFF
- I onPr in
- J t i h r ES
- K rESEt
- L d i AG

1. bAFL it

2. br iGht

3. LoCh

4. CoLour

SCrEEen – NASTAVENÍ DISPLEJE



Podsvícení

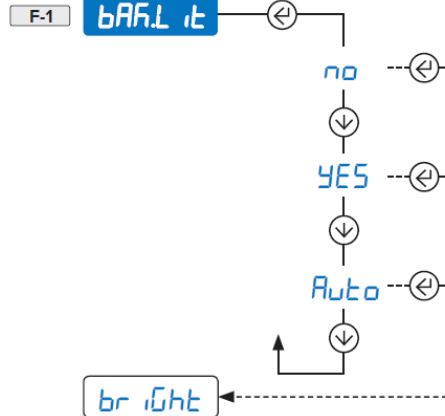

Vždy aktivní

Aktivní, pouze pokud hmotnost není stabilní

Jas

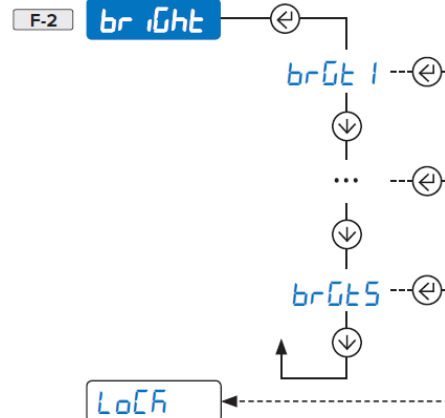

Uzamknutí displeje (pro použití výrobcem)

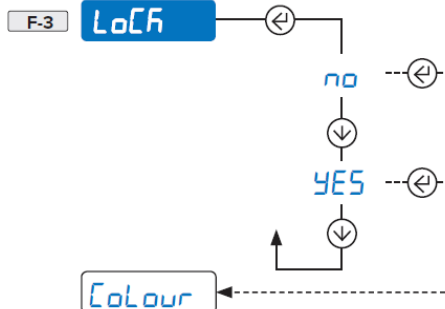

Barva podsvícení

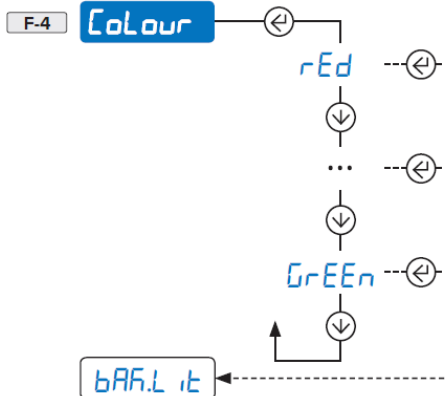

Zobrazuje se pouze u modelů s barevným displejem



MENU

Zadání

1. 5 Sec.



Prohlížení

- ↑ = (up arrow)
- ↓ = (down arrow)
- = (right arrow)
- ← = (left arrow)
- ← = (left arrow with yellow circle)

str. 44

- A CLoCk
- B PrEC. 10
- C ALib1
- D SEtPnt
- E FiLteR
- F SCrEEen
- G tArE
- H AutoFF
- I on.Pr in
- J t.r.rES
- K rESEt
- L d iAG

tArE – TÁRA

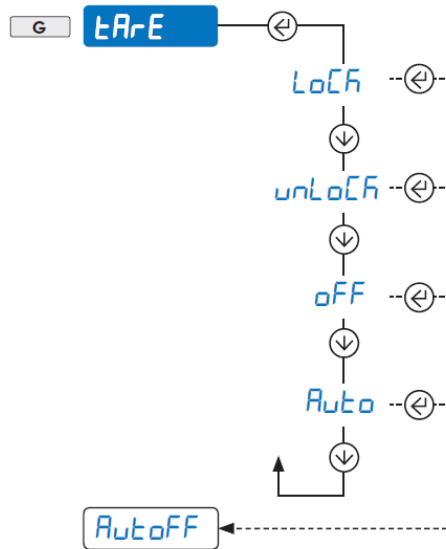

Tára je uložena.
Ruční vymazání.

Tára se automaticky
vymaže při uvolnění
váhy.

Funkce je zablokovaná.

Tárování se provede
automaticky, jakmile se
hmotnost stabilizuje.

AutoFF – AUTOMATICKÉ VYPÍNÁNÍ

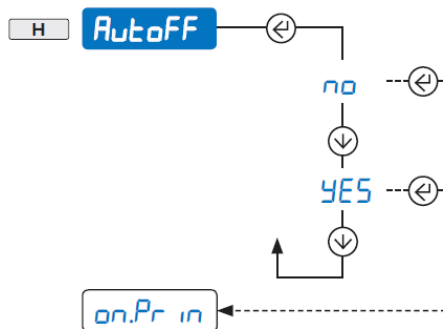

on.Pr in – RUČNÍ ZAPNUTÍ TISKÁRNÝ



Funkce se zobrazí, pouze pokud je k dispozici integrovaná tiskárna.

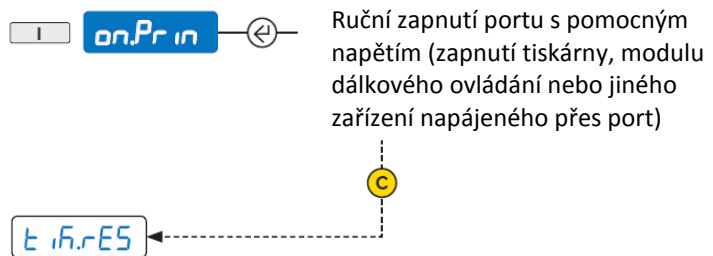

MENU

Zadání

1. 5 Sec.



str. 44

Prohlížení



- A **CLock**
- B **PrEC.10**
- C **ALib1**
- D **SEtPnt**
- E **FiltEr**
- F **SCrEEen**
- G **tArE**
- H **AutoFF**
- I **onPr in**
- J **t r r ES**
- K **rESEt**
- L **d iAG**

t r r ES – VYNULOVÁNÍ POŘADOVÉHO ČÍSLA LÍSTKU

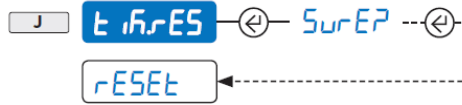

rESEt – OBNOVENÍ TOVÁRNÍHO NASTAVENÍ

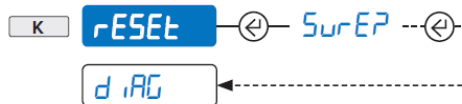

d iAG – DIAGNOSTIKA



L **d iAG** — Vyhrazeno pro servisní pracovníky.

Často kladené otázky

Tisk	51
Sumarizace.....	51
Tára	51
Vážení	52
Počítání kusů	52

TISK

Váha netiskne

- Právě probíhá jiný tisk (bUSY)
- Zkontrolujte, zda je v tiskárně papírový kotouček
- Tiskárna se nezapne
- Zatížení váhy je nestabilní (uNStAb)
- Hodnota hmotnosti netto nebo brutto je záporná nebo není dostatečná pro tisk (Lob)
- Nedostatečné zatížení nebo přetížení (----- o -----) (un.oUEr)
- Váha nebyla zatížena od posledního tisku (no.0.uNS)
- Pokoušíte se tisknout neschválenou hmotnost

SUMARIZACE

Váha nepočítá sumarizaci

- Zkontrolujte, zda je v tiskárně papírový kotouček
- Tiskárna se nezapne
- Zatížení váhy je nestabilní (uNStAb)
- Hodnota hmotnosti netto nebo brutto je záporná (Lob)
- Nedostatečné zatížení nebo přetížení (----- o -----) (un.oUEr)
- Váha nebyla uvolněna po posledním tisku (no.0.uNS)
- Hmotnost je nedostatečná pro vážení (Lob)
 - méně než 10 dílků pro režimy sumarizace
 - méně než „min“ pro schválené produkty (zobrazené na desce váhy)

Váha ztratila celkovou sumarizaci

- Vypnutí váhy má za následek ztrátu celkové sumarizace

TÁRA

Váha netáruje

- Zatížení váhy je nestabilní (uNStAb)
- Hodnota hmotnosti brutto je záporná (Lob)
- Hmotnost je nedostatečná
- Hmotnost překročila maximální váživost
- Funkce tárování je neaktivní (viz str. 49)
- Hodnota při ručním tárování překročila maximální váživost

VÁŽENÍ

Váha se nezapne

- Zkontroluje, zda je síťový kabel správně zapojen
- Zapojte nabíječku akumulátoru a zkuste to znovu. Pokud váha stále nefunguje, kontaktujte prodejce.

Váha se náhle vypne

- Automatické vypínání váhy je aktivní
- Vybitý akumulátor
- Vada akumulátoru
- Vada elektrického napájení

Váha nereaguje

- Je aktivován některý z režimů úspory energie
- Je zvolen nevhodný filtr vážení

Displej váhy je vypnutý a zobrazuje tečku

- Pohotovostní režim je aktivní: stiskněte tlačítko pro opětovnou aktivaci vážení.
- Je aktivní režim úspory energie: pro další podrobnosti kontaktujte prodejce.

Na displeji váhy je trvale zobrazeno hlášení „Error“

- Váha nemůže automaticky vynulovat hmotnost, protože při zapnutí došlo k překročení maximální hmotnosti, kterou lze vynulovat.
- Vyprázdněte váhu a zkuste to znovu. Pokud váha má stále stejný problém bez zatížení, kontaktujte prodejce.

Zatížení váhy je nestabilní



- Zkontrolujte aktivní filtr vážení (viz str. 47).
- Pokud se váha nachází na podkladu zatíženém vibracemi strojů nebo jezdícími auty, přemístěte váhu na jiný podklad a zkuste to znovu.

POČÍTÁNÍ KUSŮ

Váha neregistruje referenční vzorek

- Zatížení váhy je nestabilní (Error .Plot)
- Hmotnost je nedostatečná, přidejte více kusů a zkuste to znovu (Error)

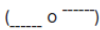
CHYBOVÁ HLÁŠENÍ

HLÁŠENÍ	POPIS	ŘEŠENÍ
buSy	Právě probíhá jiný tisk	Počkejte, než se tisk dokončí a zkuste to znovu.
unStAb	Zatížení váhy je nestabilní	Zkontrolujte filtr vážení (viz str. 35). Pokud se váha nachází na podkladu zatíženém vibracemi strojů nebo jezdícími auty, přemístěte váhu na jiný podklad a zkuste to znovu.
LoB	Hodnota hmotnosti netto nebo brutto je záporná nebo není dostatečná pro tisk	Zvyšte hmotnost a zkuste to znovu.
un.oUEr	Nedostatečné zatížení nebo přetížení ()	Obnovte platné podmínky pro vážení. Pokud problém přetrvává, kontaktuje zákaznický servis.
no.O.unS	Váha nebyla uvolněná po posledním tisku	Váhu zcela vyprázdněte a zkontrolujte, zda svítí symbol  . Znovu vložte vzorek na váhu a zkuste to znovu.
Err .Not	Zatížení váhy je nestabilní	Počkejte na ustálení (symbol ) a zkuste to znovu.
Error	V režimu počítání kusů je hmotnost nedostatečná pro výpočet referenčního vzorku.	Přidejte více kusů a zkuste to znovu.

TECHNICKÉ POZNÁMKY – NASTAVENÍ VÁHY

Vyplní technický servis.

		POZNÁMKY
FuncT	_____	_____
PrEC.10	<input type="checkbox"/> no <input type="checkbox"/> YES	_____
SEtPnt	S1.oFF _____	_____
	S1.on _____	_____
	S2.oFF _____	_____
	S2.on _____	_____
	S3.oFF _____	_____
	S3.on _____	_____
	S4.oFF _____	_____
	S4.on _____	_____
FiLteR	_____	_____
SCrEEen	bAA.Lit <input type="checkbox"/> no <input type="checkbox"/> YES <input type="checkbox"/> Auto	_____
	br iGht _____	_____
	LoCK _____	_____
	CoLour _____	_____
tArE	<input type="checkbox"/> LoCK <input type="checkbox"/> unLoCK <input type="checkbox"/> oFF <input type="checkbox"/> Auto	_____
AutoFF	<input type="checkbox"/> no <input type="checkbox"/> YES	_____

Tento návod k obsluze nebo jeho části je zakázáno kopírovat bez písemného souhlasu výrobce. Všechny informace uvedené v tomto návodu k obsluze vycházejí z údajů dostupných v okamžiku zveřejnění. Výrobce si vyhrazuje právo změny produktů bez předchozího upozornění. Proto doporučujeme pravidelně kontrolovat dostupné aktualizace.

Provozovatel váhy musí zajistit dodržování veškerých bezpečnostních předpisů platných v zemi provozu, řádný provoz váhy v souladu s určeným použitím, aby nemohlo dojít k ohrožení bezpečnosti uživatele.

Výrobce odmítá jakoukoliv odpovědnost za škody způsobené chybami při vážení.

POZNÁMKY





HLAVNÍ KANCELÁŘ

Via Della Fisica, 20
41042 Spezzano di Fiorano, Modena – Itálie
Tel. +39.0536 843418 – Fax. +39.0536 843521
info@diniargeo.com

SERVISNÍ PODPORA

Via Dell'Elettronica, 15
41042 Spezzano di Fiorano, Modena – Itálie
Tel. +39.0536 921784 – Fax. +39.0536 926654
service@diniargeo.com

Informace uvedené v tomto návodu k obsluze jsou orientační a společnost Dini Argeo je oprávněna je kdykoliv změnit bez předchozího upozornění. Provedené změny musí být v souladu s platnými normami. Aktuální verze oficiálních technických údajů je k dispozici na webových stránkách www.diniargeo.com nebo je můžete získat od zákaznického servisu Dini Argeo.